

# Venue 10

5000 Series

## Quick Start Guide

快速入门指南

快速入門指南

クイックスタートガイド



### 1 Connect the power adapter and turn on your tablet

连接电源适配器并开启平板电脑

連接電源變壓器並啟動平板電腦

電源アダプタを接続し、タブレットをオンにする

### 2 Finish Android setup

完成 Android 设置

完成 Android 設定

Android のセットアップを終了する



**Connect to your network.**

连接到网络。

連接網路。

ネットワークに接続します。

**NOTE:** If you are connecting to a secured wireless network, enter the password for the wireless network access when prompted.

**注:** 如果要连接到加密的无线网络，请在提示时输入密码以接入无线网络。

**註:** 如果您要連線至安全的無線網路，請在提示下輸入存取無線網路的密碼。

**メモ:** セキュアなワイヤレスネットワークに接続している場合は、プロンプトが表示されたらワイヤレスネットワークにアクセスするパスワードを入力します。



**Sign in to your Google account or create a new account.**

登录您的 Google 帐户或创建一个新帐户。

登入您的 Google 帳號或建立新帳號。

Google アカウントにサインインするか、新規のアカウントを作成します。

### 3 Register your tablet

注册平板电脑

註冊您的平板電腦

タブレットを登録する

[dell.com/support/retail](http://dell.com/support/retail)

### Insert optional microSD memory card (sold separately) and micro-SIM card (on LTE/HSPA+ models only)

插入可选 microSD 内存卡（单独销售）和 micro-SIM 卡（仅限 LTE/HSPA+ 型号）  
插入選用的 microSD 卡（需另行購買）和 micro-SIM 卡（僅限 LTE/HSPA+ 機型）  
オプションのマイクロ SD メモリカード（別売り）とマイクロ SIM カード（LTE/HSPA+ モデルのみ）を挿入する

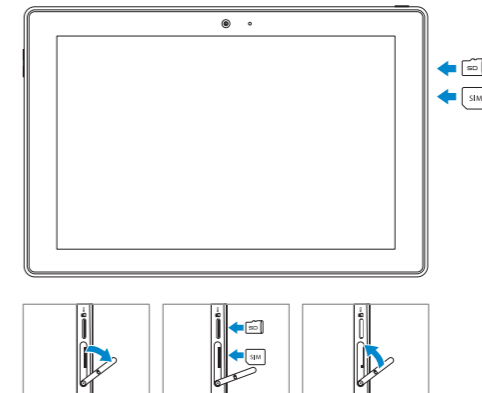

Product support and manuals

产品支持与手册

產品支援與手冊

製品サポートとマニュアル

[dell.com/support](http://dell.com/support)

[dell.com/support/manuals](http://dell.com/support/manuals)

Contact Dell

与 Dell 联络 | 與 Dell 公司聯絡

デルへのお問い合わせ

[dell.com/contactdell](http://dell.com/contactdell)

Regulatory and safety

管制和安全 | 管制與安全

認可と安全性

[dell.com/regulatory\\_compliance](http://dell.com/regulatory_compliance)

Regulatory model

管制型号 | 安規型號

認可モデル

T14G

Regulatory type

管制类型 | 安規類型

認可タイプ

T14G001

Computer model

计算机型号 | 電腦型號

コンピュータモデル

Venue 10 5050

Venue 10 5050 WWAN

Venue 10 5050 系列

© 2014 Dell Inc.

© 2014 Google Inc.



0P0VH5A00

Printed in China.

2014-11

## Connecting the keyboard

连接键盘 | 連接鍵盤  
キーボードを接続

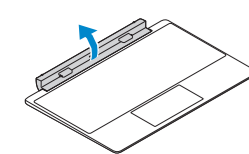

### Turn the dock panel outwards to 90 degrees.

将插座面板向外旋转 90 度。  
將擴充座面板朝外轉動 90 度。  
ドックパネルを 90° 外側に向けます。

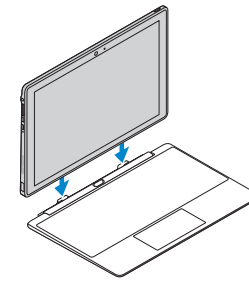

### Align the dock latches with the tablet dock-guides and dock the tablet to the keyboard dock.

将插座门锁与平板电脑插座导轨对齐，然后将平板电脑插入键盘插座。  
將擴充座門鎖對準平板電腦的擴充座導軌，然後將平板電腦泊接至鍵盤擴充座。  
ドックラッチをタブレットのドッキングガイドに合わせて、タブレットをキーボードドックにドッキングします。

## Disconnecting the keyboard

断开键盘连接 | 中斷連接鍵盤  
キーボードを外す

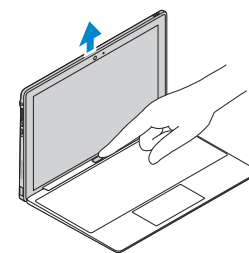

### Press the undock button and remove the tablet.

按下释放按钮并取下平板电脑。  
按下解除鎖定按鈕並卸除平板電腦。  
アンドックボタンを押してタブレットを取り外します。

## Modes

模式 | 模式 | モード

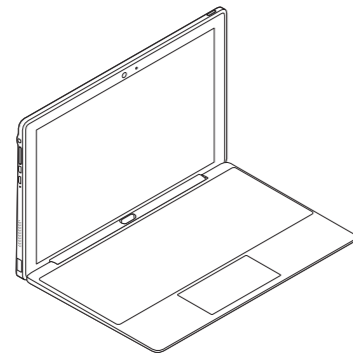

### Laptop mode

笔记本模式  
筆記型電腦模式  
ラップトップモード

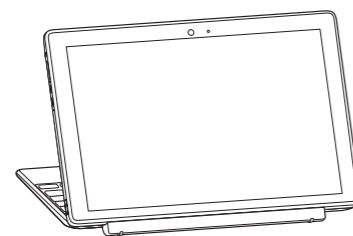

### Media mode

媒体模式  
媒體模式  
メディアモード

## Features

功能部件 | 功能 | 機能

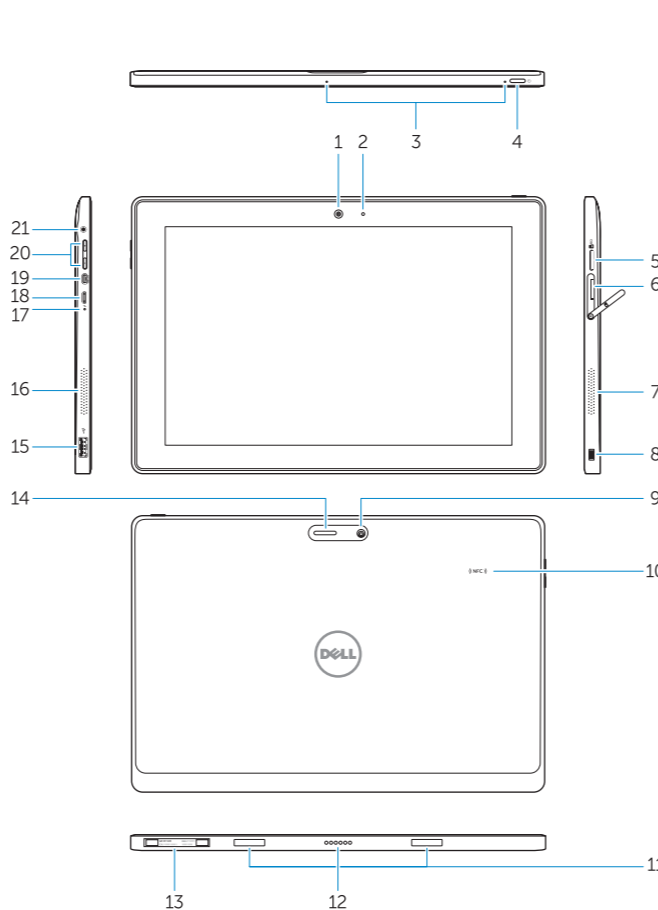

1. Camera
2. Camera-status light
3. Microphones
4. Power button
5. MicroSD memory card reader
6. Micro-SIM reader (LTE/HSPA+ models only)
7. Speaker
8. Noble security-cable slot
9. Back camera
10. Near Field Communication (NFC) reader
11. Dock-guide slots
12. Dock pins
13. Service-tag label
14. Wi-Fi / WWAN status light
15. USB 2.0 connector
16. Speaker

17. Battery-status light
18. Micro USB power connector
19. Micro HDMI connector
20. Volume buttons
21. Audio connector

### Keyboard dock (Optional)

22. Dock connector
23. Dock latches
24. Undock button
25. Touchpad

### Pen (Optional)

26. Pen Tip (replaceable)
27. Buttons
28. Pen loop

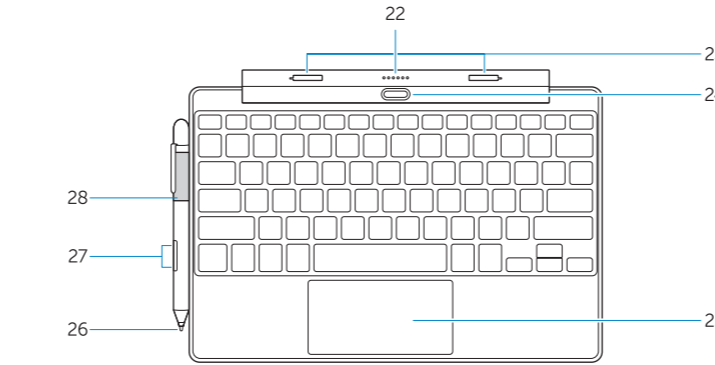

1. 摄像头
2. 摄像头状态指示灯
3. 麦克风
4. 电源按钮
5. MicroSD 内存卡读卡器
6. Micro-SIM 读卡器（仅限于 LTE/HSPA+ 型号）
7. 扬声器
8. Noble security 防盗锁孔
9. 后置相机
10. 近场通信 (NFC) 读取器
11. 插座导轨插槽
12. 对接针
13. 服务标签
14. Wi-Fi / WWAN 状态指示灯
15. USB 2.0 连接器
16. 扬声器
17. 电池状态指示灯

1. 攝影機
2. 攝影機狀態指示燈
3. 麥克風
4. 電源按鈕
5. MicroSD 記憶卡讀卡器
6. Micro-SIM 讀卡器（僅限 LTE/HSPA+ 機型）
7. 喇叭
8. Noble 安全纜線孔
9. 背面相機
10. 近場通訊 (NFC) 讀取器
11. 擴充底座引導插槽
12. 擴充底座接腳
13. 服務標籤
14. Wi-Fi / WWAN 狀態指示燈
15. USB 2.0 連接器
16. 喇叭
17. 電池狀態指示燈

18. 微型 USB 电源连接器
19. 微型 HDMI 连接器
20. 音量按钮
21. 音频连接器

### 键盘插座 (可选)

22. 对接连接器
23. 插座门锁
24. 释放按钮
25. 触摸板

### 触控笔 (可选)

26. 笔尖 (可更换)
27. 按钮
28. 笔套

18. Micro USB 電源連接器
19. Micro HDMI 連接器
20. 音量按鈕
21. 音效連接器

### 鍵盤擴充座 (選用)

22. 擴充底座連接器
23. 擴充底座門鎖
24. 卸除按鈕
25. 觸控墊

### 手寫筆 (選配)

26. 筆尖 (可更換)
27. 按鈕
28. 手寫筆套夾

1. カメラ
2. カメラステータスライト
3. マイク
4. 電源ボタン
5. マイクロ SD メモリカードリーダー
6. マイクロ SIM リーダー (LTE/HSPA+ モデルのみ)
7. スピーカー
8. Noble セキュリティケーブルスロット
9. 背面カメラ
10. ニアフィールドコミュニケーション (NFC) リーダー
11. ドッキングガイドスロット
12. ドックピン
13. サービスタグラベル
14. Wi-Fi / WWAN ステータスライト
15. USB 2.0 コネクタ

16. スピーカー
17. バッテリーステータスライト
18. マイクロ USB 電源コネクタ
19. マイクロ HDMI コネクタ
20. 音量ボタン
21. オーディオコネクタ

### キーボードドック (オプション)

22. ドックコネクタ
23. ドックラッチ
24. アンドックボタン
25. タッチパッド

### ペン (オプション)

26. ペンチップ (置き換え可能)
27. ボタン
28. ペンループ